



Redőnyökkel

Otthon akkor kezdődik a nap,
amikor csak akarjuk.

A szívünknek legkedvesebb hely mindig is az otthonunk marad.





A biztonság jó érzés.
A Schlotterer redőnyei
ezt kínálják.



Az összes hatékony árnyékolástechnikai rendszer közös vonása, hogy kívülről szerelik fel azokat. Csak az ablak elé szerelt árnyékolók tekinthetők intelligens megoldásoknak, hiszen ilyenkor a napsugarak még az ablaküvegekig sem jutnak el.

A Schlotterer a kívülről szerelhető árnyékolástechnikai megoldásokra specializálódott. Az épületgépészetnek ebben a sokszor alábecsült, mégis igen fontos szegmensében cégünk mára az innovációk és a minőség szempontjából Ausztria piacvezető gyártójává lépett elő.

A redőnyök nagyon hatékony árnyékolástechnikai rendszerek, szerepük azonban ennél jóval szélesebb körű: kellemes, szabályozható sötétítőként funkcionálnak a hálókörnyezetekben, nagyban hozzájárulnak a hő- és zajszigeteléshez, valamint fizikai és pszichológiai akadályt képeznek a betörőkkel szemben.



Redőnyök: a Schlotterer árnyékolóival biztosra mehet.

- Fizikai és pszichológiai akadály a betörőkkel szemben.
- Fény- és hővédelem.
- A nemkívánatos reggeli fény leárnyékolása.
- Védelem a nemkívánatos belátás ellen.
- Az energiaköltségek csökkentése.

Otthon mi
alakítjuk a
klímát.





Redőnyökkel a nagyobb kényelemért – a költségeket is csökkentve.

Tudta, hogy az intelligens vezérlésű redőnyök nyáron akár 10°C-kal alacsonyabb szobahőmérsékletet képesek biztosítani az árnyékolatlan helyiségekhez képest? A redőnyöknek köszönhetően a napsugarak a meleg évszakban el sem érik az ablaküveget. Télen ezzel szemben a redőny felhúzásával az üvegfelület minden egyes négyzetméterén keresztül 500 watt teljesítménnyel fűtik a helyiséget. Az éjszakára leengedett redőny pedig javítja az ablak hőszigetelését. A modern redőnyrendszerek szabályozzák a helyiségbe jutó napsugárzás mennyiségét, így nyáron hozzájárulnak a passzív hűtéshez, télen pedig a napsugarak beengedésével rásegítenek a fűtésre. Ezáltal számottevően csökkentik a hűtés és a fűtés energiaszükségletét.



Akár 50%-os energiamegtakarítás a hűtésnél

Tudta? Ahhoz, hogy légkondicionálással 1 °C-kal csökkentjük egy helyiség hőmérsékletét, háromszor annyi energia szükséges, mint a helyiség hőmérsékletének 1 °C-kal történő felmelegítéséhez.



Akár 30%-kal kisebb energiaigény

Az intelligens vezérlésű redőnyrendszerek a passzív hűtésnek, valamint a napsugarak beengedésével történő fűtésrásegítésnek köszönhetően jelentősen csökkentik az energiafelhasználást.



Akár 25%-kal jobb hőszigetelés

Az ablakfelületek előtt leengedett redőny akár 25%-kal képes javítani a hőszigetelést, és ez az érték még akkor is elérheti a 18%-ot, ha a lamellák közötti fénybeeresztő rések nyitva maradnak.



Akár 8,5 tonnával kevesebb CO2

Egy redőnnyel az élettartama során körülbelül 8,5 tonna CO2 takarítható meg. Ezzel szemben a redőny gyártása, használata és ártalmatlanítása mindössze 150 kg szén-dioxidot szabadít fel.







Teljeskörű védelem az otthonunkban.

Nem véletlen, hogy a redőnylamellák által létrehozott szerkezetet „redőnypáncélnak” nevezik: szerkezetükből adódóan a redőnyök hatékony védelmet jelentenek a betörésekkel szemben. A redőnyök felfeszítése zajjal jár, emellett nagy erőkifejtést és időráfordítást igényel. Az elektromos meghajtású redőnyök ráadásul védelmet nyújtanak a redőny feltolása ellen is, így ezek a redőnyök mozdíthatatlan védőfalat képeznek. A fentiekben említett mechanikus védelem mellett nem szabad alábecsülni a redőnyök pszichológiai hatását sem: megfelelő programozással és automatikus világításkapcsolással kiegészítve fenntartható az otthon tartózkodás látszata a lakók távollétében is anélkül, hogy be lehetne látni az ablakokon.

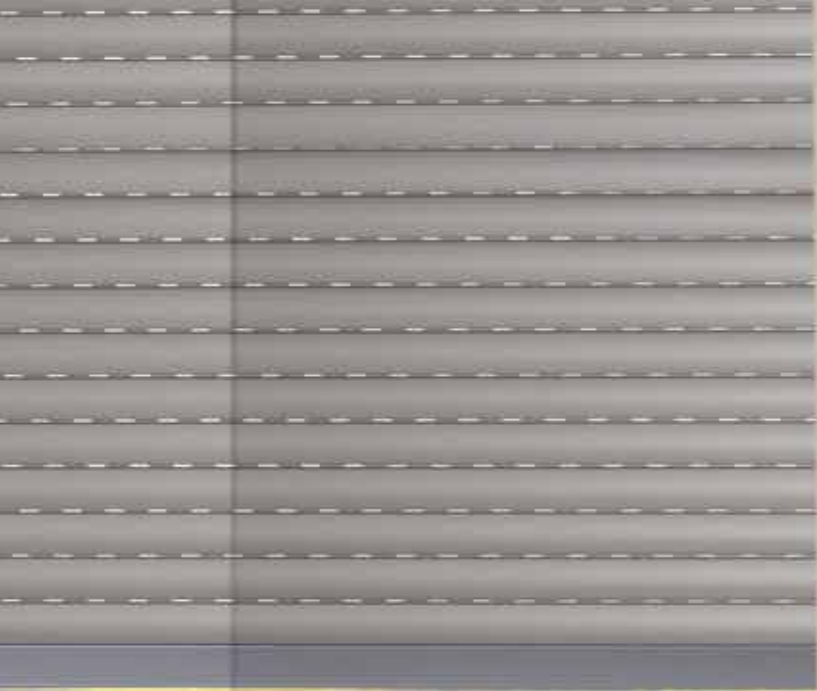

Tények a Schlötterertől.

- 2017-ben Ausztriában 11.802 betörésről számoltak be lakások és családi házak esetén.*
- A betörések 65%-a spontán bűncselekmény volt és nem előzte meg hosszabb tervezés.
- A redőnyök alig áttörhető páncélt képeznek a házak leggyengébbnek vélhető pontja, az ablaküveg előtt.
- A redőnyök megakadályozzák a belátást.

* Forrás: Szövetségi Bűnügyi Hivatal (BKA)



Otthon igazán önmagunk

A redőnyöknek köszönhetően másképp telnek az órák. A nap akkor kezdődik, amikor csak szeretné. Kivéve persze ha gyermekei vannak, hiszen a kora reggeli csinnadrattájuk ellen a legjobb redőnyök is hatástalanok. Annál többet

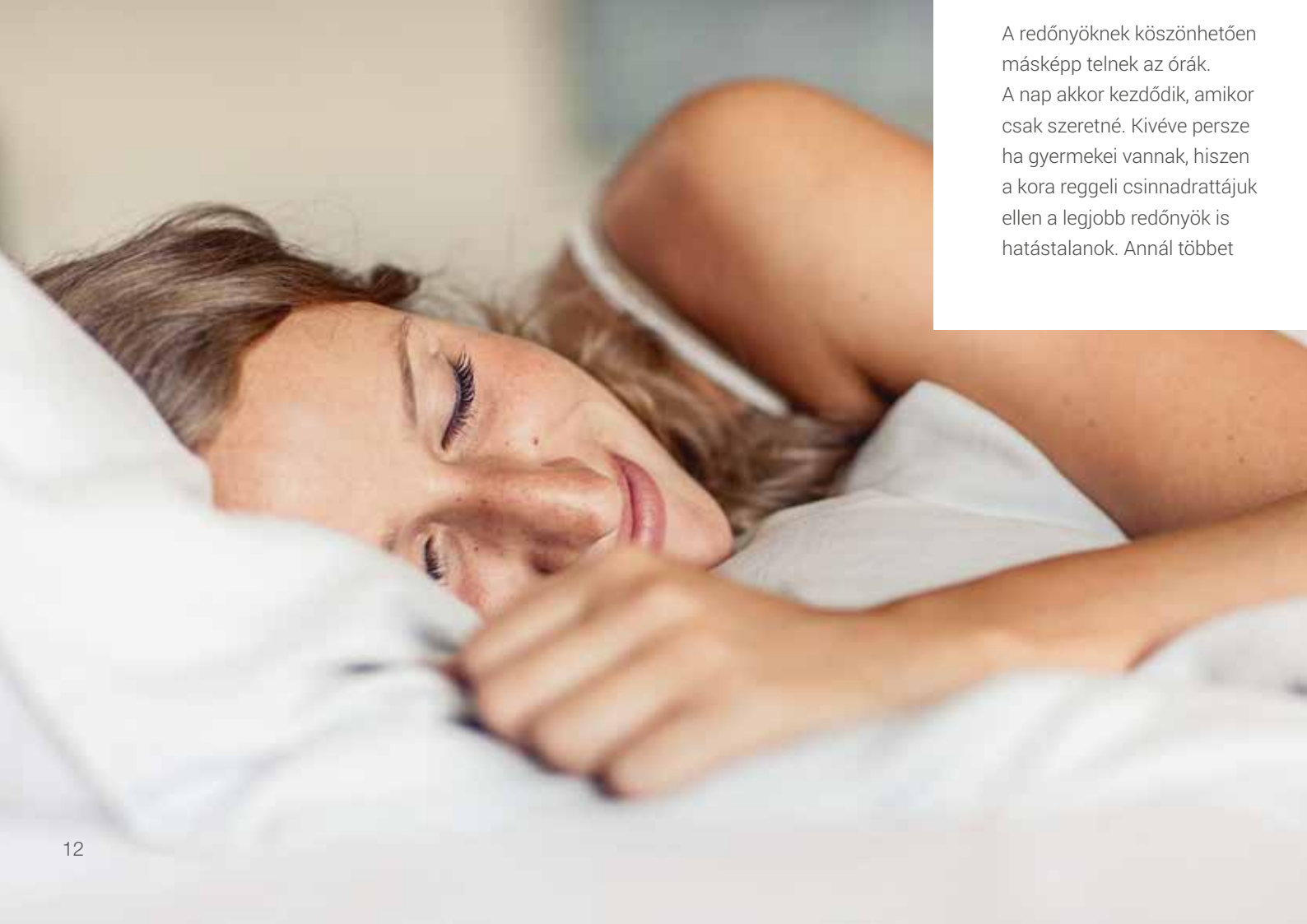

azán k lehetünk

tehetnek a privátszféra
biztosításáért. Megbízható
védelmet nyújtanak a
nemkívánatos belátás ellen, így
minden a négy fal között marad,
ami az otthonában történik.
Mindig, amikor csak szeretné.





Alumínium

- Sima, íves alumíniumprofil fény- és levegőbeeresztő résekkel.
- PUR habbal kitöltött duplafalú szerkezet.
- Különösen stabil kialakítás, így nagy felületekre is felszerelhető.
- Speciális védelmet nyújtó bevonat az UV-sugárzással és az időjárással szemben.
- Profilmagasság: 37 mm, vastagság: 8 mm

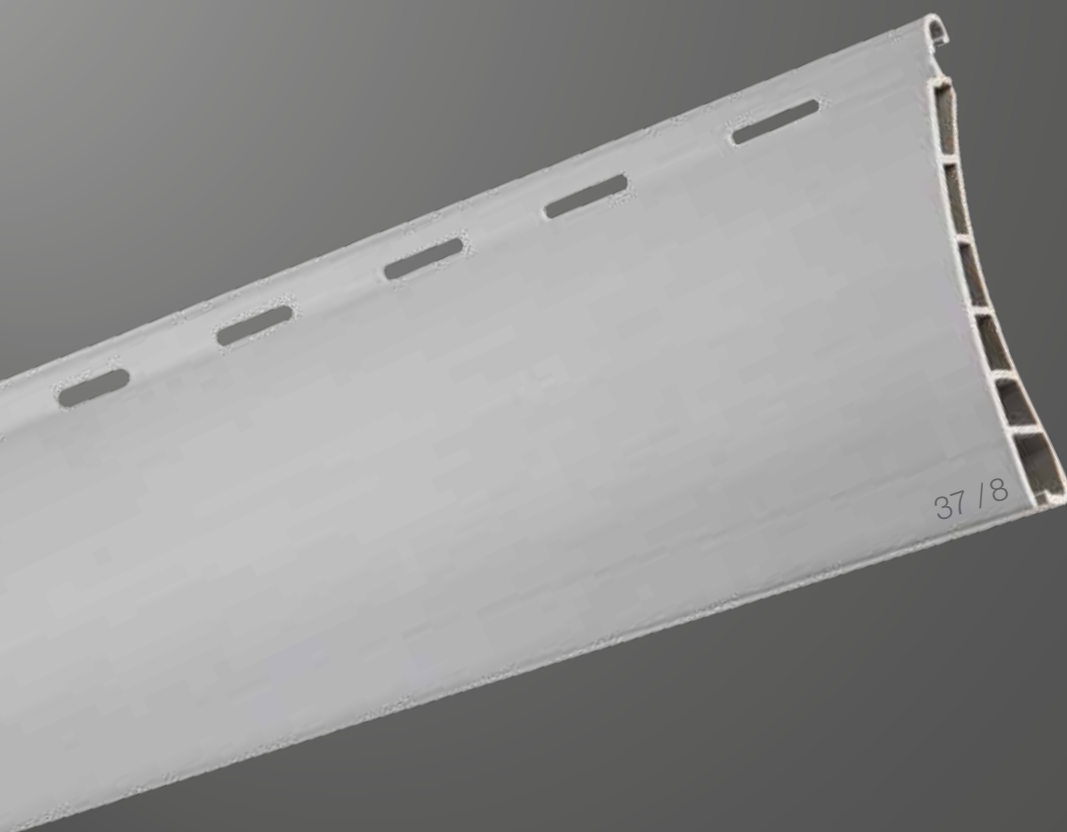

PVC

- Duplafalú PVC profilok fény- és levegőbeeresztő résekkel.
- Üreges szerkezet 5 keresztmervítő bordával.
- Profilmagasság: 37 mm, vastagság: 8 mm

Kompromisszumok nélkül.

A legjobb minőségben.



Sokszínűséget
kínálunk otthona
egyéniségének
megteremtésére.



Lamellák standard színben

37es PVC/Alu lamellák



fehér



bézs

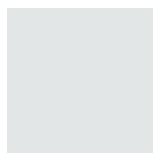

szürke

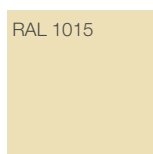

krém

37es Alu lamellák

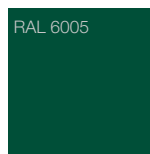

mohazöld

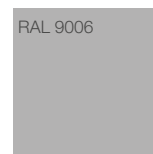

fehér alumínium



bíborvörös



szürke alumínium



földbarna

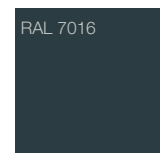

antracitszürke



világos faerezet

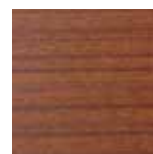

sötét faerezet

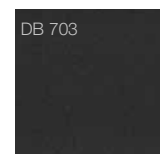

sötétszürke
alumínium

Aligha van különlegesebb tulajdonunk, mint a saját otthonunk. Egy hely, ahol minden szín, minden ecsetvonás egyéni stílusunk, személyiségünk és ötleteink kreatív lenyomata. Mindehhez a Schlotterer is széles színskálával járul hozzá: termékeink kialakításában a színeknek döntő szerepük van. A Schlotterer saját porszóró berendezésének köszönhetően csaknem minden színigényt teljesíteni tud.



Standard színskálánk

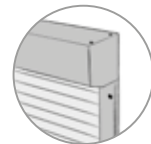

 RAL 3004 matt bíborvörös	 RAL 6005 matt mohazöld	 RAL 6768 matt sötétbarna	 RAL 7004 matt jelzőszürke	 RAL 7016 matt antracitszürke	 RAL 7035 matt fénysszürke	 RAL 8001 matt okkerbarna
 RAL 8003 matt agyagbarna	 RAL 8007 matt ózbarna	 RAL 8017 matt csokoládébarna	 RAL 8019 matt szürkésbarna	 RAL 9006 fényes fehér alumínium	 RAL 9007 fényes szürke alumínium	 RAL 9016 matt közlekedésfehér
 Classic 01 IGP 4201 E75281A3F Eloxal A6CO-hoz hasonló szín	 DM 01 struktúr antik zöld	 DM 02 struktúr antik szürke	 DM 03 struktúr antik sötétszürke	 DB 703 Tiger 68/80045DB703F struktúr sötétszürke alumínium		

Számos egyéb RAL-színre is van lehetőség!



Tények a Schlotterertől.

- Ugyanolyan doboz használható a redőnyökhöz és a zsaluziákhoz az egységes megjelenés érdekében.
- Helytakarékos megoldás, amellyel szívesen élnek a felújítások alkalmával.

Igazán sokoldalú a Schlotterer eléépíthető doboza.

Egy dobozrendszer, két megoldás: a Schlotterer árnyékolórendszereihez ugyanaz az eléépíthető doboz használható – legyen szó redőnyökről vagy zsaluziákról. Ez garantálja a homlokzat egységes megjelenését még abban az esetben is, ha az egyes helyiségeknek különböző árnyékolástechnikai megoldásokat alkalmaznak. Mindegy, hogy sötétítő redőnyök szükségesek a hálókülsőségekbe vagy zsaluzia a nappaliba: esztétikai szempontból a Schlotterer eléépíthető dobozai kiváló megoldást jelentenek. További előnyük, hogy rendkívül helytakarékosak és felújítások alkalmával is könnyedén beépíthetők. Az eléépíthető dobozok természetesen homlokzat alá vakolható kivitelben el is rejthetők.

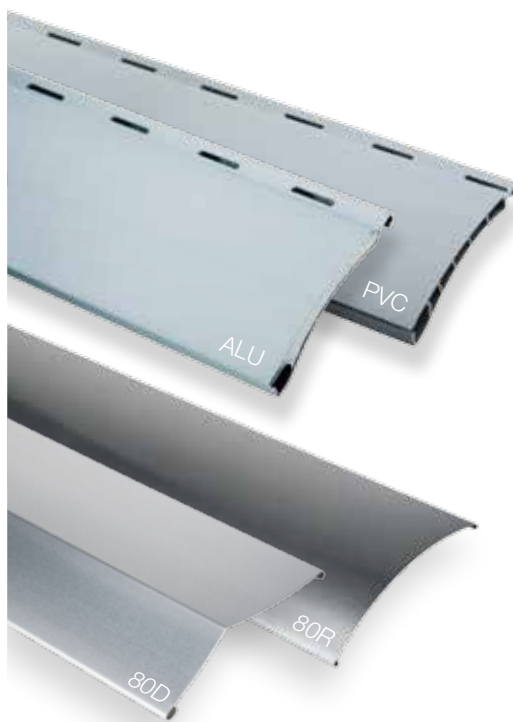

Redőnypáncél:

PVC vagy alumínium 37/8
(lásd még a 14. oldalt).

Zsaluzia-lamellák:

80R vagy 80D RetroLux
(lásd még a Schlotterer
zsaluziaprojektusát).

Tények a Schlotterertől.

- Betörés elleni védelem: a Schlotterer alapfelszereltségként feltolás elleni védelemmel látja el a redőnymotorjait.
- Felütközés elleni védelem: az elektromos motor automatikusan megáll, ha akadályba ütközik.



Az otthonunknak a kényelemeőről kell szólnia

A redőnyök természetesen kézzel is működtethetők, azonban nem ez az egyetlen lehetőség. A Schlotterer precíz és kényelmes elektromos vezérlést is kínál az árnyékolási termékeihez. Ezekkel igény szerint működtethető egyetlen vagy egyidejűleg akár több elem, de lehetőség nyílik az egyedi programozásra is. A programozás során figyelembe lehet venni az egyéni preferenciákat, a napszakot, a napsugárzást és az időjárási viszonyokat. Új építésű ingatlanoknál vagy nagyobb felújítási munkálatok keretében dönthetünk a vezetékes kialakítás mellett, de választhatjuk a flexibilis rádióvezérléses megoldásokat is.



Fali kapcsoló (vezetékes)

Építkezés vagy nagyobb felújítási munkák esetén beépíthető a fali kapcsoló, ami biztonságos és egyszerű motoros vezérlést biztosít az Ön számára.



Fali távvezérlés (rádiós)

A klasszikus fali kapcsoló kábelmentes változata.



Kézi távvezérlés

Egyszerű és megbízható a kézi távvezérlés, amelyhez egy fali tartót is szállítunk.



Érintőképernyős fali távvezérlés

Itt mindenki képen van! A nagy érintőképernyő könnyedén és kényelmesen használható, minden szükséges információ egyszerre áttekinthető általa.



Otthon, okos otthon.

Manapság nem csak okostelefonokról, okos városokról, de okos házakról is beszélhetünk. A fűtés, a világítás vagy a Schlotterer árnyékolás-technikai rendszerek ma már egyszerűen, mindenhol vezérelhetők, akár táblagépről vagy okostelefonról is. Mindegy, hogy milyen kapcsolót igényelt, a redőnyök motorjai tökéletesen összeköthetők az olyan otthoni okosmegoldásokkal, mint a KNX, az evonHOME, Loxone, a mediola® és az io-homecontrol® (Somfy).

LOXONE

evon Smart Home

mediola®

io
homecontrol®



Mobilalkalmazás

A modern megoldás mobiltelefonra és táblagépre is letölthető, így a napvédelem egy egyszerű alkalmazással praktikus vezérelhető, akár távolról is.



A tökéletesség a részletekben rejlik.

Dobozméretek

VORO SIGHT
... a szögletes.



VORO SIGHT-90
... a négyszögletes.



VORO PUTZ-90
... az észrevétlen.

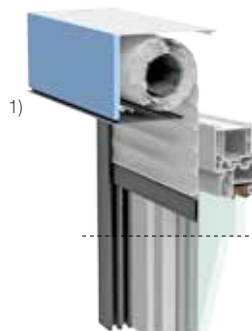

VORO BRAVO
... a lekerekített.



.. redőnyökhöz «**MÉRET 131**» ..

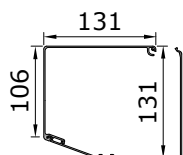

.. redőnyökhöz «**MÉRET 141**» ..

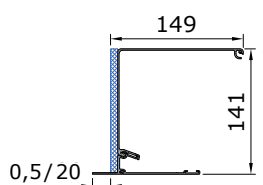
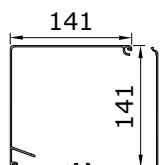
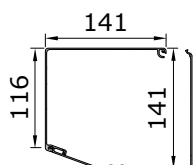

.. redőnyökhöz «**MÉRET 13**» ..

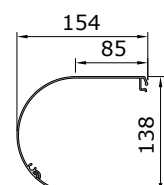

.. redőnyökhöz és zsaluziákhoz «**MÉRET 171**» ..

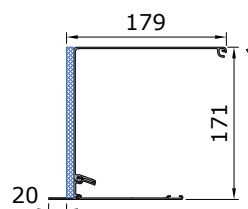
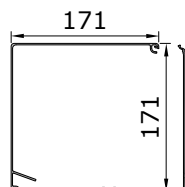
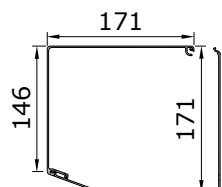

.. redőnyökhöz és zsaluziákhoz «**MÉRET 16**» ..

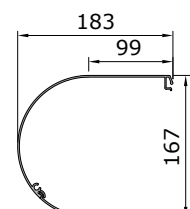

.. redőnyökhöz és zsaluziákhoz «**MÉRET 191**» ..

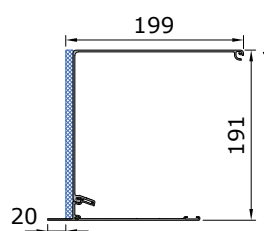
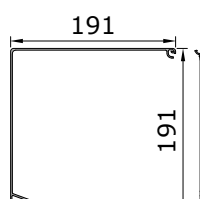
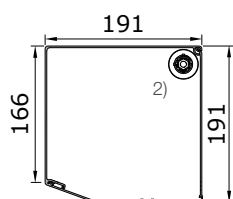

.. redőnyökhöz és zsaluziákhoz «**MÉRET 18**» ..

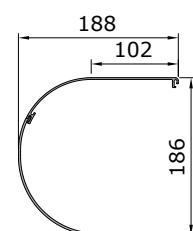

Tények a Schlotterertől.

- Sokféle színben kapható porszórt alumínium takarólemezek.
- Ideálisan kombinálható rolóval, nyíló, toló vagy fix keretes szúnyoghálókkal, akár utólag felszerelve is.
- Alul levehető szerelőfedél.
- SE modell: még optimálisabb hő- és zajszigetelés az ablak és a redőny közötti légrésnek köszönhetően.

Vezetősínnel

S változat

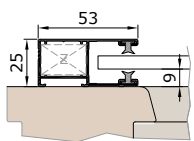

K53V
vezetősín

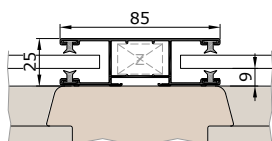

K85V
vezetősín

S standard kivitel; SE optimalizált hő- és zajszigetelésű kivitel

SE változat

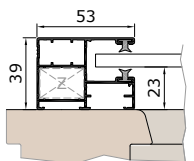

KF53V
vezetősín

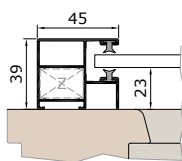

KF45V
vezetősín

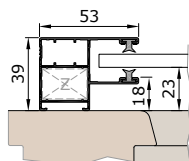

KE53V vezetősín
felújításhoz

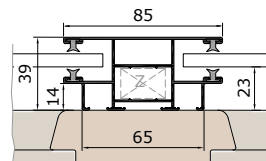

KF85V
vezetősín

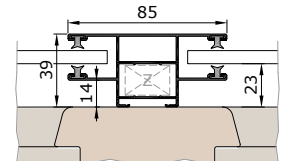

KE85V
vezetősín

Szúnyogháló vagy beépített rolós szúnyogháló kivitel

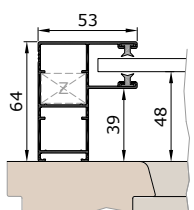

KD53V
vezetősín

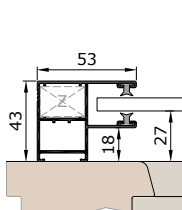

KA53V
vezetősín

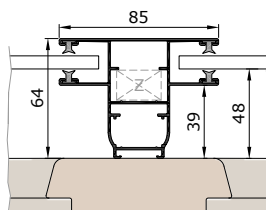

KD85V
vezetősín

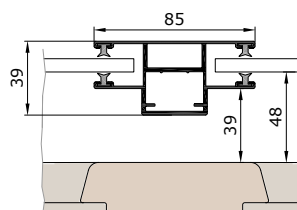

Ablakkeret öntartó
vezetősínnel

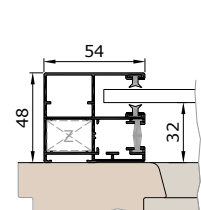

KR54V
vezetősín

Termikusan leválasztott vezetősínek

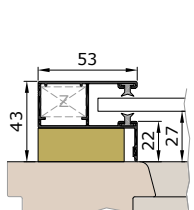

Termikusan
leválasztott **K53VT**
vezetősín

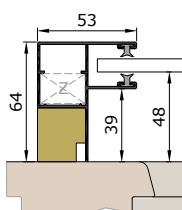

Termikusan leválasztott
KD53VT vezetősín

Vezetősínek zsaluziához

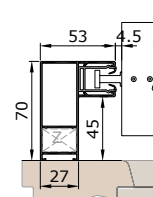

ED53V
vezetősín

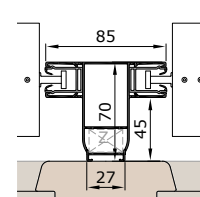

ED85V
vezetősín

A Schlotterer redőnyök beépítési lehetőségei.

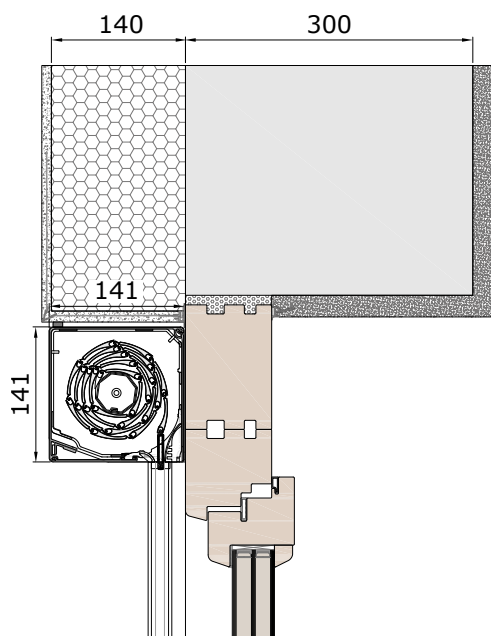

Hőszigeteléssel és tokmagasítással.
VORO SE.

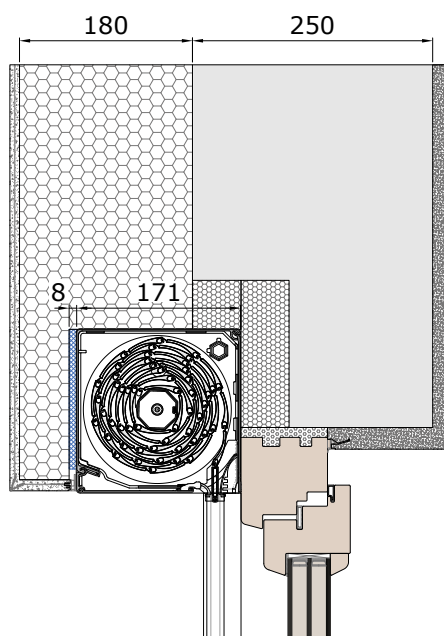

Hőszigetelésbe építve. VORO WDVS.

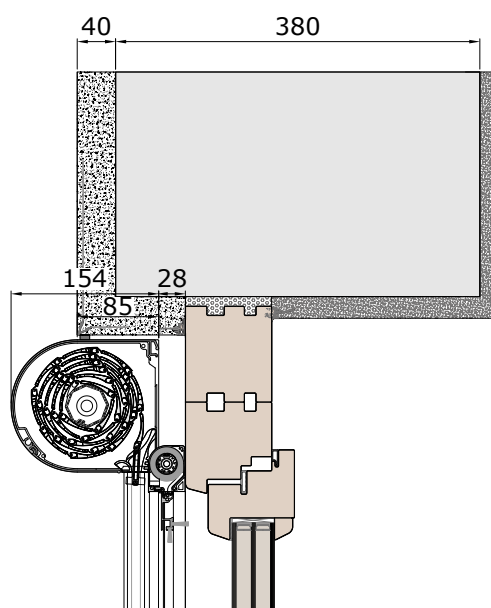

Tokmagasítással. VORO BRAVO rolós
szűnyoghálóval.

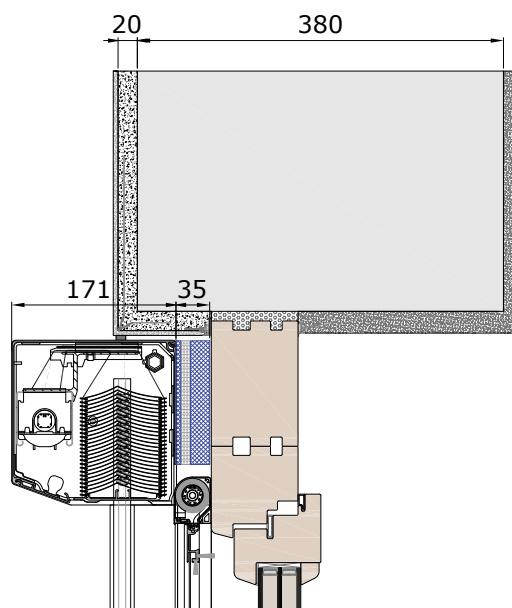

Tokmagasítással és ürepszigeteléssel.
VORO RAFF (80D) RetroLux rolós
szűnyoghálóval.

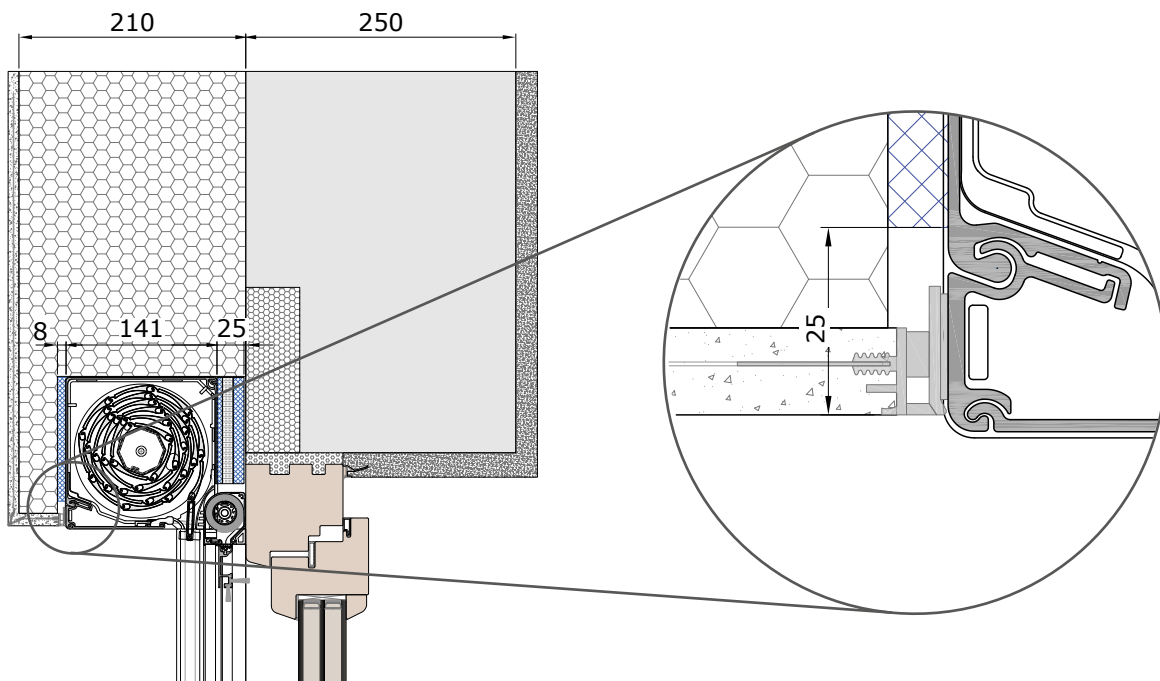

Hőszigetelésbe építve és üregszigeteléssel.
VORO WDVS rolós szűnyoghálóval.

Kompozit hőszigeteléses kivitel
a vakalósín felhelyezésére szolgáló helyvel.

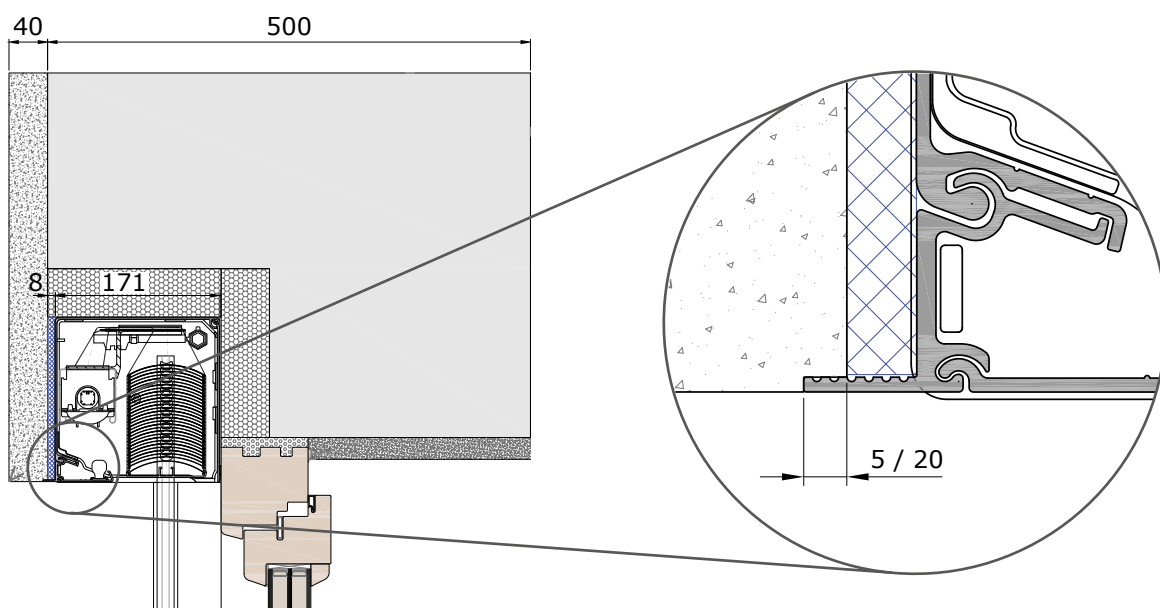

Monolit falszerkezettel. VORO PUTZ RAFF (80R).

Bevakolásra alkalmas kivitel. Vakalósín
szélessége: 5 és 20 mm (alapkivitel: 5 mm)

Üvegszálás háló

A Schlotterer műanyag-burkolatú üvegszálás hálója teljesen észrevétlen, kifejezetten stabil és hosszú élettartamú. Mindemellett jó légáteresztő és a kilátást egyáltalán nem befolyásolja. Minden rovarháló termékhez alkalmazható.

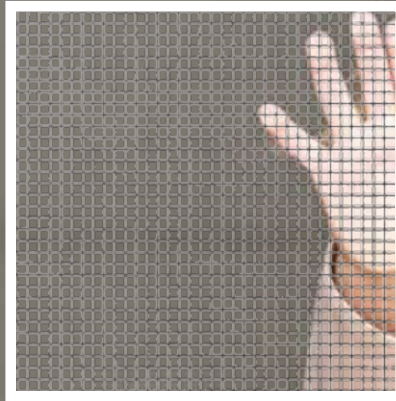

Ideális kiegészítő az árnyékolástechnikához: rovarháló rendszerek a Schlotterertől



4PLUS-háló

Az ultrafinom 4PLUS-szal a Schlotterer egy olyan innovatív hálómegoldást kínál, amely a rovarok elleni védelem mellett a polleneket is kizárja a lakásból. Egy speciális rétegbevonat 86%-kal csökkenti a pollenek bejutását a házba! A 4PLUS innováció sokkal nagyobb fény- és légáteresztő képességű, mint egy hagyományos, a kereskedelemben kapható egyéb pollenek ellen védő háló. Az anyag szinte teljesen észrevétlen és a rovarháló rolón kívül minden rovarháló termékhez alkalmazható.

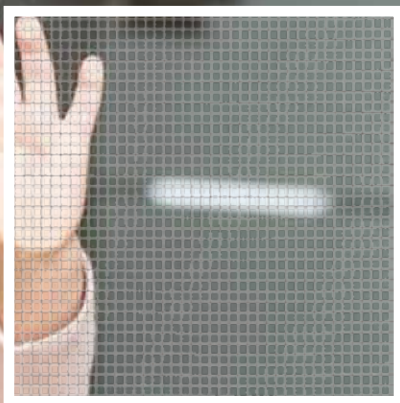

Élvezze tökéletesen felszabadultan a nyár minden percét! Ehhez a napvédelem mellett professzionális rovar- és pollenek elleni megoldásra is szüksége lehet. A Schlotterer ebben is a segítségére van: személyre szabott megoldásokat kínál minden ablaktípushoz, amelyek optimálisan kombinálhatóak a Schlotterer intelligens árnyékolás-technikai rendszereivel. Már az elejétől fogva tervezzen rovarhálókkal is, így távol tarthatja a szúnyogokat vagy darazsakat, és az allergiások is megkímélhetik magukat a zavaró pollenektől. A Schlotterer intelligens rendszereit utólag is beépítheti!

Tökéletes rovarháló minden ablakra.

Tolókeretek

A rovarok elleni védekezés során használt tolókeretek tökéletes megoldást jelentenek nagy felületek és helyhiány esetén – többek között téli kertekben, erkélyeken, teraszokon vagy loggiák-hoz. A Schlotterer a rendkívül stabil szerkezetű tolókereteket kívánság szerint egy- vagy többszárnyas megoldással is elkészíti!



Nyíló rovarháló

A rovarok elleni védekezésben használt nyíló keretek rugalmas felhasználási lehetőséget biztosítanak. Különösen alkalmasak teraszajtókhoz, erkélyajtókhoz és télikertekbe. A zavaró rovarokat kívül tartják, azzal együtt, hogy kifejezetten állatbarát szerkezetek. A nyíló keretek rendelhetőek kisállat-bejáróval, valamint befelé és kifelé nyitható lengőajtóként is megvásárolhatóak.



Fix rovarháló

A rovarok elleni védekezésben használt fix keretek ideális megoldást jelentenek bármely nyílászáróra. A különböző, egyszerű és felhasználóbarát szerelési rendszerek minden ablaktípusra illenek, belülről kényelmesen fel- és leakaszthatók.



Bevetésre készen a rovarháló rolók!

Kinyit! Becsuk! Kinyit!
Becsuk! – ahogy kedvünk tartja. A rovarháló rolók önálló elemként vagy redőnnyel kombinálva is megvásárolhatók. A téli hónapok alatt a háló egyszerűen eltüntethető a redőnyökben, ezzel védve a szerkezetet a szélről és az időjárás viszontagságaitól. Ideális szezonális megoldás minden ablakra!





BEMUTATÓTERMEINK

Látogasson el bemutatótermeink egyikébe és győződjön meg élőben kiemelkedő minőségű termékeink lehengerlő vonzerejéről!

SZIGETVÁR

CÍM: 7971 Hobol, Asztalos János utca 54.
TEL: +36 73 510 177
MOBIL: +36 30 500 8938
NYITVATARTÁS: Hétfő - péntek: 8:00 - 16:00

BUDAPEST III.

CÍM: 1034 Budapest, San Marco u. 6 - 8.
TEL: +36 1 437 0102
MOBIL: +36 30 427 8499
NYITVATARTÁS: Hétfő - péntek: 9:00 - 17:00

VESZPRÉM

CÍM: 8200 Veszprém, Budapesti út 47.
MOBIL: +36 20 947 2414
NYITVATARTÁS: Hétfő - péntek: 9:00 - 17:00

SOPRON

CÍM: 9400 Sopron, Zarándok út 9.
MOBIL: +36 20 418 9591
NYITVATARTÁS: Hétfő - péntek: 9:00 - 17:00

www.jankoablak.hu



Schlöterer Sonnenschutz Systeme GmbH
Seefeldmühle 67 b, 5421 Adnet, Austria
T: +43 6245 85591-100
F: +43 6245 85591-9100
office@schlotterer.at
www.schlöterer.at